

Девяткин А.С., Исаев Ю.В., Прокофьева Т.Н.

Цель предлагаемой статьи – анализ дуальных отношений. Рассмотрены некоторые часто встречающиеся представления о свойствах этих отношений и проанализированы с точки зрения взаимодействия функций моделей А. Также отношения показаны с позиций интровертной соционики и геометрического представления модели А (полутактный куб).

Дуальные отношения – самые, наверное, известные из всех отношений в соционике. И, как это часто бывает с известными людьми или событиями, они обросли множеством представлений, некоторые из которых – мифы, а какие-то близки к реальности. Вот некоторые из них:

- это самые комфортные отношения;
- в них партнеры идеально дополняют друг друга;
- в них царит идиллия и взаимопонимание;
- дуалы никогда не ругаются;
- дуалы всегда друг другу нравятся;
- с дуалом всегда легко и приятно;
- дуал не может предать или сделать плохо.

Давайте разберемся, какие из них соответствуют действительности, а какие – миф.

Первое, о чем нужно напомнить, это то, что соционика – наука о том, как различные типы воспринимают, обрабатывают и передают *информацию*. Соответственно, интERTипные отношения – отношения между типами, составляющие только часть

отношений между людьми. Влияние факторов воспитания, культуры, мировоззрения, жизненных установок, характеров, уровня развития и многих других остается и вносит свои коррективы в отношения на личностном уровне.

Поэтому главное, в чем может помочь дуал – это дать уверенность там, где нам непонятно, сложно. Дуал может сообщить информацию из области, которую мы видим хуже, указать нам на наши «слепые пятна» в приемлемой для нас форме.

Рассмотрим дуальные отношения с точки зрения взаимодействия функций модели А на примере моделей ЭИИ и ЛСЭ.

1-5. Базовая-суггестивная

Один из партнеров явл

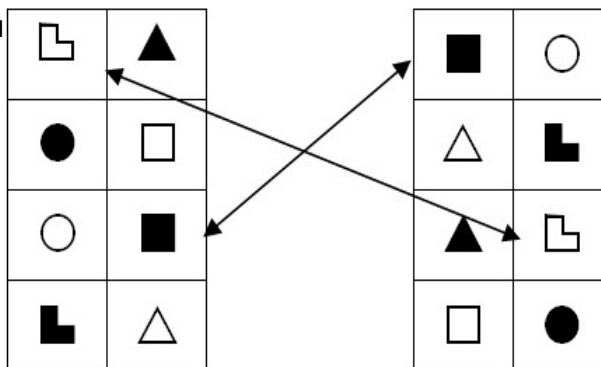

й базовой функции и может

Если вспомнить, что писал по поводу подчиненной (в соционике – суггестивной) функции К.Г.Юнг [[11](#)], то открывается еще одна грань взаимодействия. К области суггестивной функции люди зачастую весьма невнимательны. Если возникает интересная ситуация для более сильных функций, особенно для базовой, то область суггестивной вытесняется в пользу других направлений. В противовес ей базовая функция «всегда на чеку» и готова проинформировать, дать подсказку партнеру, который увлекся другими аспектами.

2-6. Творческая-референтная

Партнер со своей сильной функции может подойти к информации творчески и нестандартно, ч

Тут уже взаимодействие можно представить как общение мастера и его ученика. Мастер увлеч

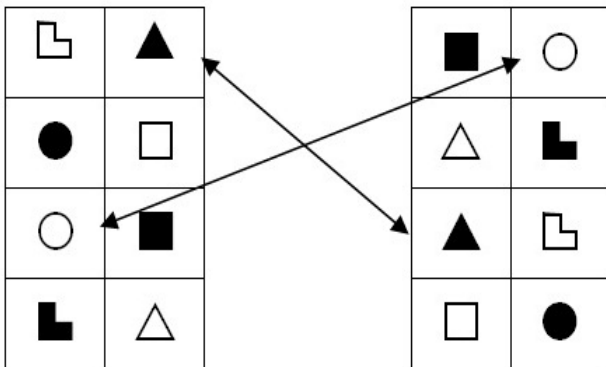

Так же референтная функция обладает свойством перенимать правила поведения у окружения, к которому себя относит. Таким образом мастер получает верного ученика, который, в случае ощущения своей причастности к работе мастера, будет ее вдохновенно продвигать.

3-7. Ролевая-ограничительная

Ограничительная функция, обрабатывая информацию бессознательно, может на физическом у

При этом ограничительная может действовать мощно и жестко, если ситуация дошла до критич

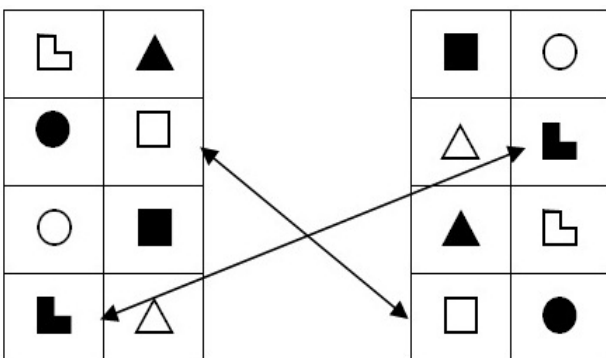

Тут взаимодействие представляется как общение подростка и молодого взрослого, зрелой, самостоятельной личности. Подросток может восхищаться поведением взрослого, избирая его как пример для подражания и стремиться дотянуться до его уровня. Со своей стороны молодой взрослый понимает что такое «быть собой» и помогает подростку быть более самостоятельным, уверенным в себе и не разрываться между различными шаблонами поведения.

Еще одна особенность взаимодействия кроется в том, что в контакт мы входим со своей ролевой функции, там самым сразу попадая информацией на ограничительную дуала. Что в одном случае может вызвать снятие ограничения, расслабления и немотивированную улыбку. А в другом случае выставить рамки «с порога», из-за чего дуал при первой встрече может насторожиться и не понравиться.

4-8. Болевая-реализующая

Этому взаимодействию обычно уделяется незаслуженно мало внимания, а ведь значительная с

Зачастую это взаимодействие описывают как будто болевая функция нуждается в костыле реф

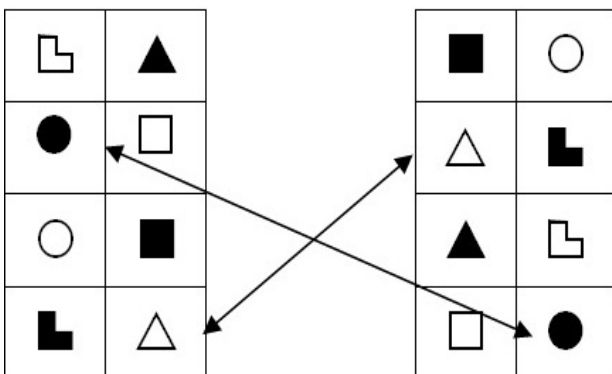

Ребенок желает учиться на одни пятерки, либо не учиться вовсе, хочет, чтобы его всегда хвалили, и очень расстраивается, если что-то не получается или получается не так. Причем зачастую мелочные, с точки зрения родителя, затруднения, у ребенка вызывают бурю эмоций. Например, сегодня его рисунок повесили на выставку или он получил пятерку на занятиях – он горд собой, а завтра он получит двойку за неверно решенный пример и будет пребывать в расстройстве. При этом он все-таки учится,

стремится, добивается. И хорошо, если рядом есть понимающий заботливый родитель, который с одной стороны не встречается каждый раз в эти ситуации, а оказывает поддержку из разряда «все хорошо, ты справишься», причем не сколько словами, сколько своей спокойной уверенностью, а с другой стороны готов сам разрешить ситуацию, если она стала объективно не по плечу ребенку.

Что еще более интересно, болевая функция со своей стороны так же приносит пользу реализующей. Каким образом это возможно, чтобы слабая функция помогала сильной и уверенной? Для начала вспомним, что у болевой есть свойство воспринимать мир в черно-белых тонах. Либо «все идеально», либо «все совсем плохо». Для болевой зачастую не существует оценок 4 и 3. Есть только 5 и 2. В результате чего, столкнувшись даже с маленькой неопределенностью, нечеткостью, шероховатостью, она может поднять панику.

Теперь давайте рассмотрим это на том же примере ребенка и родителя. Родитель живет привычным укладом, уверенно и размерено, решая «взрослые задачи», и не особенно задумываясь над задачами, которые давно стали привычными. Ребенок же еще не успел обрасти таким количеством привычек, и иногда может задать вопрос, который не пришел бы в голову взрослому. И если родитель не отмахнется от вопроса, а задумается над ним, то может открыть для себя что-то новое в привычном. «Ба! Да он в чем-то прав! Тут действительно можно кое-что улучшить». Это механизм «проливания света сознания», похожий на взаимодействие 3-7.

Получается, что болевая функция дуала, подобно его базовой, способна заострить наше внимание там, где мы зачастую «пролетаем мимо». А при таком раскладе называть болевую функцию сколь либо ущербной вовсе некорректно.

Добавим сюда еще тот момент, что болевая, как и ребенок, однажды выученное с успехом применяет в жизни. И с привычными ситуациями способна справляться и в отсутствии дуала.

Если дуалы общаются именно таким образом, то это – идеальный вариант развития событий. Оба чувствуют себя поддержанными, востребованными и реализованными. То есть действительно, это самые комфортные отношения. Но всегда ли это хорошо? Ведь подобный комфорт отношений может затягивать и создавать определенную зависимость. Например, на работе коллега – дуал, при этом не очень порядочный. И видно, что он обманывает, но дуальность затягивает... С другой стороны, они действительно самые комфортные и помогают решить много трудностей в жизни, в

работе, в семье. Когда дуальной паре поручается задача, то распределение обязанностей происходит так, что каждый работает по своим сильным функциям, «прикрывая спину» партнера. Со стороны это может выглядеть как ненапряженная работа, как будто ничего и не делается. Но результаты говорят сами за себя.

При этом если один из партнеров не хочет такого взаимодействия, то дуальные отношения теряют значительную часть своей комфортности. Например, когда один готов оказать поддержку, а второй заявляет: «мне никакая помощь не нужна, обойдусь без тебя».

Как писала А. Аугустинавичюте: «И в браке дуалов возможны временные недоразумения. Это иногда происходит с людьми, которые не чувствуют своих дуальных склонностей из-за того, что росли в семьях, в которых не видели отношений психического дополнения, не почувствовали, как свободно ведет себя человек, каким он является спокойно натуральным, когда его кто-то дополняет. Дуала нужно уметь «программировать». Программируют, когда ведут себя импульсивно, «по велению души». В тех случаях, когда хотя бы у одного эта непосредственность имеется, второй очень быстро обучается как «принимать программу», так и давать ее, то есть программировать первого» [2].

То есть необходимо научиться доверять дуалу, но и не падать в это доверие как «в омут головой», ведь задача научиться принимать помощь не тождественна задаче впасть в зависимость.

Момент установления доверия между дуалами можно наблюдать воочию. Особенно это заметно самим участникам отношений. Самым ярким моментом является доверительный контакт между болевой и реализующей. Во-первых потому, что это взаимодействие, как уже говорилось ранее, во многом задает комфорт в отношениях. Во-вторых именно болевую мы склонны защищать больше всего и открываем ее только в ситуациях, когда чувствуем себя в безопасности или, наоборот, доведенными до крайности.

В качестве иллюстрации можно привести пример установления такого контакта между ИЛЭ и СЭИ. Со стороны ИЛЭ это проявилось в щекотливой этической ситуации, когда было предостаточно почвы для беспокойства и неоднозначности. В этой ситуации, вопреки обыденным переживаниям, волнениям и попыткам прояснить ситуацию самостоятельно, что могло бы привести к ее ухудшению, ИЛЭ просто доверился СЭИ,

дав этику эту ситуацию разрешить.

Ответный шаг не заставил себя долго ждать. Столкнувшись с проблемой технического характера с компьютером, в ситуации, когда от работоспособности техники зависело множество дел, СЭИ обратился к ИЛЭ за помощью. ИЛЭ со своей стороны предложил в качестве решения полностью поменять программное обеспечение. Для СЭИ это был весьма рискованный шаг: новые технологии, еще не освоенные и неизвестно насколько надежные. Однако СЭИ доверился ИЛЭ и пошел на этот шаг.

Этот пример служит показателем еще одного важного свойства. Дуальные отношения складываются не в одно мгновение. Установление контакта и наладка взаимодействия «спиной к спине» – это целый процесс, иногда именуемый «дуализацией» (уточнение об этом чуть позже). Элемент «притирки» тоже есть, как минимум он обусловлен тем, что кроме типологических, у нас еще есть личные особенности, а также тем, что дуал видит мир с совершенно иной точки зрения, и потому зачастую кажется инопланетянином с другой планеты. И чтобы принять его мир нужно время.

Можно взглянуть на дуальные отношения и с точки зрения интровертной соционики В. Гуленко [3],

описав их через признаки СЭИ как «носителя» дуальных отношений. Например:

Интроверсия — отношения «тет-а-тет», большая часть их скрыта от посторонних глаз и незаметна окружающим. Более того есть склонность дуалов сосредотачиваться друг на друге и отключаться от внешнего мира.

Этика + душевный стиль коммуникации — отношения в первую очередь для теплого общения по душам и отдыха, нежели для беспристрастного взаимодействия.

Сенсорика + настрой на благосостояние — отношения вызывают вполне конкретное физическое притяжение к партнеру. Как об этом писала А. Аугустинавичюте: «Однажды

попавший в объятия дуала вряд ли согласится поменять их на иное».

Иррациональность — отношения движимые скорее восприятием и неосознанной тягой, нежели разумно принятыми решениями.

Процессность — отношения развиваются плавно, постепенно, эволюционным путем. И если однажды контакт возник, то разорвать его бывает трудно. Трудно бывает также забыть слова, сказанные дуалом, приятные или нет.

Эмотивизм — признак дуального контакта — немотивированная улыбка[6]. И сначала зачастую возникает именно эмоциональное притяжение, потом уже размышления на тему зачем нужны эти отношения и что с ними делать.

Уступчивость — в этих отношениях партнеры внимательны к потребностям как своим, так и друг друга.

Демократия — отношения «на равных», главную роль играют личные качества человека.

Динамика — отношения развивающиеся, имеющие выраженные этапы подъемов, спадов, перемен.

Этот список можно при желании расширить на все 15 дихотомий и подключить к описанию и другие тетратомии (малые группы).

Как еще можно посмотреть на дуальные отношения? Взглянем на представление модели /



Иллюстрация к тексту: ИИИ. Понимание различий между мифом и реальностью на разном уровне



Наконец, третий момент связан с разным интеллектуальным уровнем партнеров. При зн

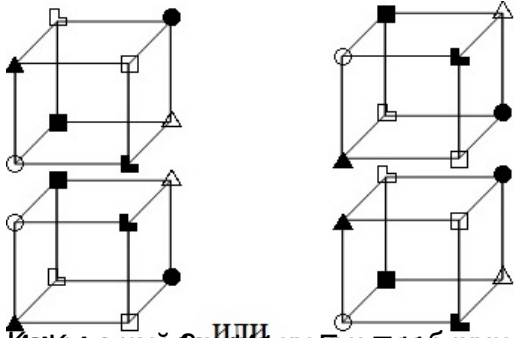
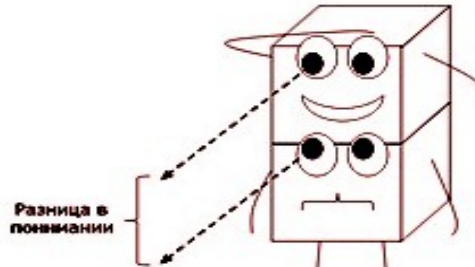
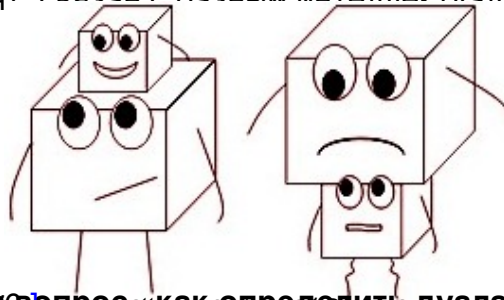

Еще один момент связан с тем, как строятся мифы? Иллюстрация к тексту: ИИИ. Понимание различий между мифом и реальностью на разном уровне